



用户指南

真无线耳机

TW-EF3A

ZH-
CN

目录

首先阅读	4
产品优点	4
关于手册	6
有关产品操作的注意事项	7
第一次使用本产品时	8
配件和部件名称	8
撕掉绝缘贴	10
充电和开关机	11
给耳机充电	11
充电盒充电	12
开启电源	13
关闭电源	14
剩余电量	15
Bluetooth® 连接	16
首次配对和连接	16
与另一设备配对和连接	19
多点连接（同时连接两台设备）	22
佩戴本产品	24
戴上耳机	24
操作（音频播放和通话）	25
音频播放期间操作	25
通话	27
启动语音助手	28

故障排除 29

首先阅读	29
无法配对/连接	30
多点连接不可用	31
无法开机	32
产品不能充电	33
产品不运行或不播放	34
听不到声音	35
只能听到一个耳机的声音	36
音质不佳或声音很奇怪	37
声音失真、嘈杂或断断续续	38
只使用一个耳机	39
初始化（执行恢复出厂设置）	40
支持中心列表	42

操作和指示列表 43

操作列表	43
指示灯显示和音频消息列表	45

附录 47

规格	47
商标和许可证	49

首先阅读

产品优点

本产品是一套无线耳机，可以连接 Bluetooth 设备，如便携式音乐播放器或智能手机。本产品还采用“护耳式质响平衡”，这是 Yamaha 的专利技术，可减少耳朵疲劳。

■ 支持的编解码器

本产品支持 SBC 和 AAC 编解码器。

■ Google Fast Pair

您可以轻松地将本产品与您的 Android™ 智能手机配对。运行 Android OS 6.0 或更高版本，或者 Google Play 11.7 或更高版本的 Android 设备均支持配对。

- “首次配对和连接” (第 16 页)

■ 多点连接

您可以同时将本产品与两台 Bluetooth 设备进行配对和连接。

■ 护耳式质响平衡

本产品具备护耳式质响平衡功能，让您即使在低音量下也能享受丰富音质。人耳具有以下特征：低端音和高端音在低音量下很难听到，而且事物在不同的倾听环境中听起来也不同，此功能根据这些特征构建，可纠正声音平衡，以最佳的声音匹配音量。通过呈现很容易听到的自然声音，此功能减少了因过量输入而对耳朵造成的负荷。

■ 清晰音质

启用 清晰音质 可以清晰再现人声，让内容更加清楚可辨。建议在有大量背景音乐和音效的电影和游戏中使用此功能。

■ 游戏模式

当您在观看视频或玩游戏时，此功能还可以使音频和视频更加同步。

- “音频播放期间操作” (第 25 页)

■ 智能手机功能支持

您可以将本产品连接到手机进行通话，并在连接本产品时启动语音助手。

注

使用 游戏模式 时，根据使用环境和您佩戴产品的方式，视频/音频延迟可能会改变，或者音质和连接稳定性可能会下降。

首先阅读 > 产品优点

相关链接

- “首次配对和连接” (第 16 页)
- “多点连接 (同时连接两台设备)” (第 22 页)
- “音频播放期间操作” (第 25 页)
- “启动语音助手” (第 28 页)

关于手册

本产品为用户提供三本手册（安全指南、快速参考指南和用户指南）。请务必阅读所有手册，并将其放在安全、方便的位置，以便未来参考。

可用手册

安全指南（随附）

本手册介绍使用本产品时必须遵守的“安全注意事项”。请务必先阅读手册，然后再使用本产品。

快速参考指南（产品内盒上的插图）

本手册介绍如何在购买后立即使用产品。

用户指南（本指南）

本手册详细介绍所有功能。本指南仅可在我们的网站上获取。

- 本指南中的注意事项和其他事项分类如下。



“注意”内容表示存在“受伤风险”。

- **须知**

指出为防止产品失效、损坏或故障和数据丢失以及保护环境而需要您遵守的要点。

- **注**

指出说明、功能限制和其他可能有用的信息。

注

- 本指南中的说明基于截至发布时间的最新规格。
- 各指南的最新版本 (PDF) 可从以下网站下载。
<https://download.yamaha.com/>

有关产品操作的注意事项

请阅读本产品附带的“安全指南”，并注意以下几点。

防水性能

本产品的防水性能如下所示。因操作不当而进水所导致的产品故障不在保修范围内。

• 耳机

- 这些耳机机身的防水性能符合 IPX4 标准。本产品在接触到来自任何方向的溅水后，仍然可以继续运行（耳机口：不含声管）。
- 本产品的防水性能不会持续，经常使用可能会降低。

• 充电盒

充电盒和随附的 USB 电源线均不防水。请注意以下事项，以避免触电或产品故障。

- 请避免汗水、雨水或海水等液体打湿本产品。
- 在将耳机放回充电盒之前，将耳机上的汗水、雨水、海水或其他液体彻底擦干。

关于 IPX

- IPX 的第二位数字是指 GB/T4208 “外壳防护等级 (IP 代码)” 所规定的“液体进入防护等级”。
- 这些规定可保证产品在遭遇室温淡水或自来水泼洒时能正常工作，但不保证在遭遇温水、海水或类似液体泼洒时同样能正常工作。

关于充电性能

本产品的耳机和充电盒均使用锂离子电池。锂离子电池为消耗品。为了尽可能延长电池使用寿命，请注意以下几点。

- 如果产品长时间不使用，充电时间应更长一些。
- 产品长时间存放时，应每六个月左右给产品充电一次，避免过度放电。
- 如果电池充电时间过短，可能表示电池已达到使用寿命年限。请与 Yamaha 维修咨询中心联系。
- 请参阅安全指南，了解处置方式等详细信息。

第一次使用本产品时

配件和部件名称

确保本产品附带所有配件。

耳机

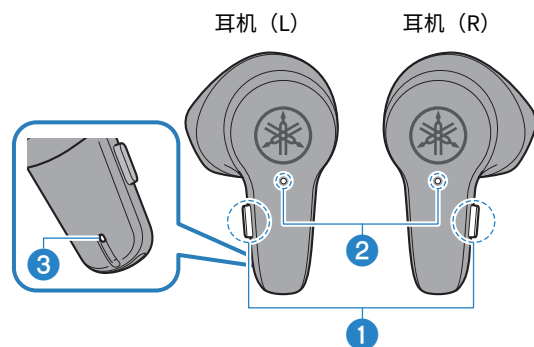

- ① 功能键
- ② 指示灯
- ③ 用于通话的麦克风

充电盒

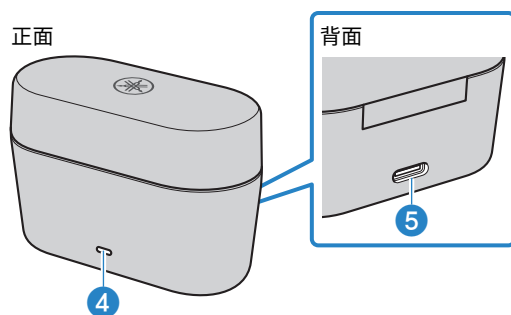

- ④ 充电指示灯
- ⑤ 充电连接器

第一次使用本产品时 > 配件和部件名称

USB 电源线 (30 cm; Type A 转 Type C)

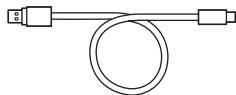

安全指南



注

- 购买时，耳机存放在充电盒中。
- 充电盒中有一块电池，用于给耳机充电。

第一次使用本产品时 > 撕掉绝缘贴

撕掉绝缘贴

第一次使用本产品时，请将耳机从充电盒中取出，并撕掉每个耳机上的绝缘贴。

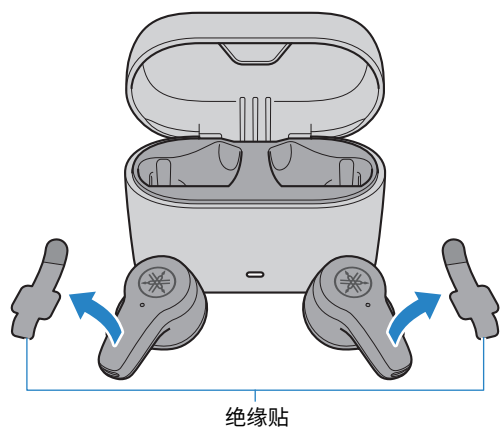

充电和开关机

给耳机充电

使用前，请将耳机放入充电盒中充电。



注意

- 充电盒不防水。在将耳机放回充电盒之前，将耳机上的汗水、雨水、海水或其他液体彻底擦干。
- 给本产品充电时，温度应介于 5°C 到 40°C 之间。

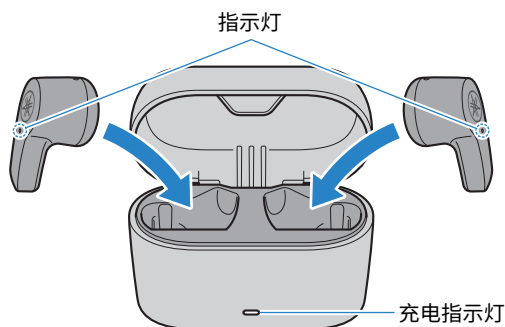

1 打开充电盒盖。

2 将耳机放入充电盒。

确保 L 和 R 耳机放在相应的位置，然后将其完全插入充电盒。

耳机指示灯会在充电时亮起，在充电完成时关闭。

充电大约需要两小时完成。

如果在将耳机放入充电盒后未开始充电，请确保耳机正确放在充电盒的相应小格内。

注

- 第一次使用本产品时，请将耳机从充电盒中取出，并撕掉每个耳机上的绝缘贴。
- 如果充电盒的剩余电量耗尽，从充电盒中取出耳机，您也无法将其打开。如果发生这种情况，请先给充电盒充电，然后再尝试给耳机充电并取下耳机。
- 充电过程中，不能通过 Bluetooth 连接耳机，也不能进行播放。

相关链接

- “剩余电量” (第 15 页)
- “规格” (第 47 页)

充电盒充电

要给充电盒充电，请连接随附的 USB 电源适配器。



注意

- 充电盒不防水。请避免汗水、雨水或海水等液体打湿本产品。
- 务必使用本产品附带的 USB 电源线。
- 使用市售的 USB 电源适配器时，请确保该适配器兼容 5 V DC（至少 0.5 A）电源输出。
- 在中国境内充电时，请务必使用经 CCC 批准的 USB 电源适配器。
- 给本产品充电时，温度应介于 5°C 到 40°C 之间。

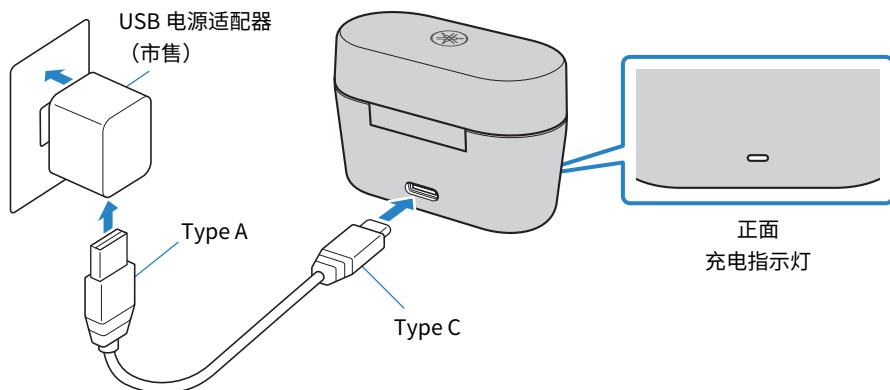

- 1** 将 USB 电源线（Type C 一侧）插入充电盒。
- 2** 将 USB 电源线（Type A 一侧）插入 USB 电源适配器。
- 3** 将 USB 电源适配器插入电源插座。

显示充电盒剩余电量后，开始充电。充电大约需要两小时完成。

充电时充电盒指示灯闪烁，同时，充电完成后常亮。

注

- 您也可以在给充电盒充电的同时给耳机充电。
- 除了 USB 电源适配器外，您还可以使用电脑上的 USB 接口充电。

相关链接

“剩余电量”（第 15 页）

开启电源

将耳机从充电盒中取出后，耳机就会开机。

1 从充电盒中取出耳机。

指示灯如下图所示亮起，耳机将开机。

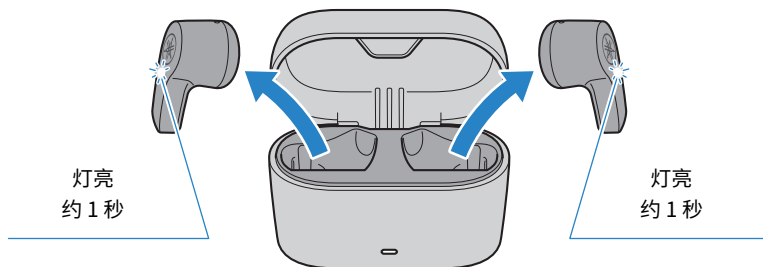

注

- 如果从充电盒中取出耳机后耳机仍未开机，请按住耳机 (L) 和 (R) 上的功能键约三秒，以打开耳机。
- 耳机电量不足时，当您打开耳机时，指示灯会闪烁三次。如果发生这种情况，请给耳机充电。
- 如果充电盒的剩余电量耗尽，从充电盒中取出耳机，您也无法将其打开。如果发生这种情况，请先给充电盒充电，然后再次尝试给耳机充电并取下耳机。

相关链接

“剩余电量” (第 15 页)

关闭电源

将耳机放回充电盒可关闭耳机。

1 将耳机放入充电盒。

耳机将关机并进入充电模式。

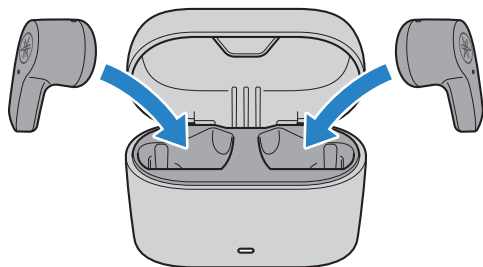

注

要关闭耳机，但不将耳机放回充电盒，请按住耳机 (L) 和 (R) 上的功能键约七秒。耳机中发出“Power Off”音频消息时，指示灯将如下显示。

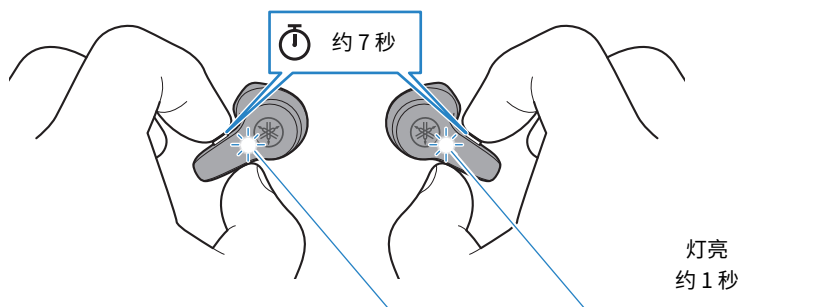

剩余电量

耳机

在本产品开机以后，耳机中的音频消息会提示您剩余电量。

- **音频消息：**
 - Battery High：剩余电量充足
 - Battery Medium：剩余电量中等
 - Battery Low：剩余电量不足

充电盒

将耳机放入充电盒后，充电盒指示灯将显示剩余电量，如下所示。

剩余电量	指示灯
20% 或以上	常亮约三秒
20% 以下	闪烁约三秒
0%	不亮

相关链接

- “给耳机充电” (第 11 页)
- “充电盒充电” (第 12 页)

Bluetooth® 连接

首次配对和连接

首次将本产品连接到 Bluetooth 设备（如智能手机）时，请按照以下步骤在该设备中配对（注册）本产品。

注

- 第一次使用本产品时，请将耳机从充电盒中取出，并撕掉每个耳机上的绝缘贴。
- 您可以使用 Google Fast Pair（稍后描述）轻松地将本产品与您的 Android 智能手机配对。

1 从充电盒中取出耳机。

耳机开机，连接后便会播放音效。然后，左耳机或右耳机会变成主耳机，并进入配对待机模式。随后，耳机指示灯如下图所示亮起，播放“Pairing”音频消息。

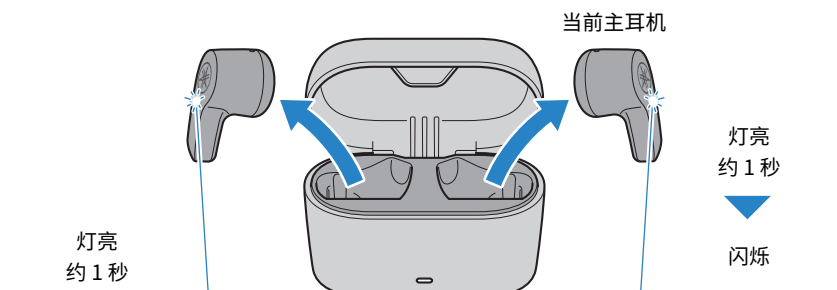

注

如图所示，耳机 (R) 为主耳机。主耳机将根据剩余电量自动确定。耳机 (L) 或 (R) 都可以成为主耳机，这一点并不重要。

2 激活 Bluetooth 设备（如智能手机）上的 Bluetooth。

系统将显示可以连接的 Bluetooth 设备列表。

3 在您的 Bluetooth 设备上，从此列表中选择本产品。

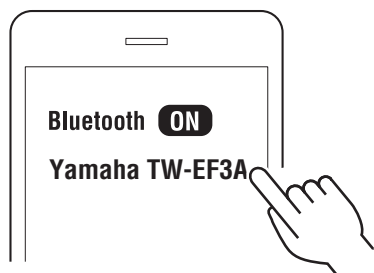

连接后，主耳机上的指示灯会如下图所示亮起。您将听到耳机发出“Connected”音频消息。

当前主耳机

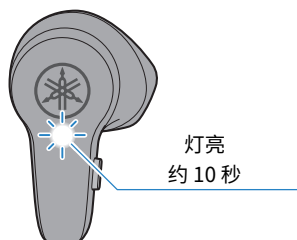

配对和连接完成。在 Bluetooth 设备上播放音乐，检查是否能从耳机中听到声音。

使用 Google Fast Pair 连接



您可以轻松地将本产品与您的 Android 智能手机配对。
运行 Android OS 6.0/Google Play 11.7 或更高版本的 Android 设备均支持配对。

- 1 激活 Android 设备上的 Bluetooth。
- 2 从充电盒中取出耳机 (L) 和 (R)，将它们放在您的 Android 设备附近。
您的 Android 设备上会显示通知。

3 点击 Android 设备上的通知。

然后，设备将完成与本产品的配对。

主耳机上的指示灯常亮约 10 秒，并播放“Connected”音频消息。

注

要使用 Google Fast Pair，您需要配置 Google 帐户并连接网络。

■ 如何断开与 Bluetooth 设备的连接？

使用以下方法断开连接。

- 将耳机放回充电盒，或者手动关闭耳机。
- 禁用 Bluetooth 设备上的 Bluetooth。
- 从可连接 Bluetooth 设备列表中删除该设备（重新连接需要配对）。

■ 断开连接后，还可以重新连接吗？

激活要连接设备的 Bluetooth，然后从充电盒中取出耳机。耳机会自动连接到它们上次连接的 Bluetooth 设备。

注

- 配对待机模式会在大约两分钟后自动在本产品上结束。如果连接未成功，需要重新配对，请将耳机放回充电盒，然后从第 1 步重新开始。
- 如果耳机 (L) 和 (R) 没有自动连接，单个耳机不会输出声音。发生这种情况时，请将耳机放回充电盒中，然后再次取出。
- 本产品不支持与需要配对密钥的设备进行配对。

相关链接

- “与另一设备配对和连接” (第 19 页)
- “只使用一个耳机” (第 39 页)

与另一设备配对和连接

按照以下步骤与另一 Bluetooth 设备配对，或者重新尝试与同一设备配对。

注

本产品最多可注册四台 Bluetooth 设备。如果在超过最大数量的情况下配对设备，您首先配对（最早配对）的设备信息将会被删除。

1 从充电盒中取出耳机。

耳机将开机。

2 耳机 (L) 和 (R) 处于开机状态下，同时按住耳机 (L) 和 (R) 上的功能键约三秒。

耳机 (L) 或 (R) 均可作为主耳机，其指示灯会交替闪烁，同时您会听到消息“Pairing”。这表示耳机处于配对待机模式。

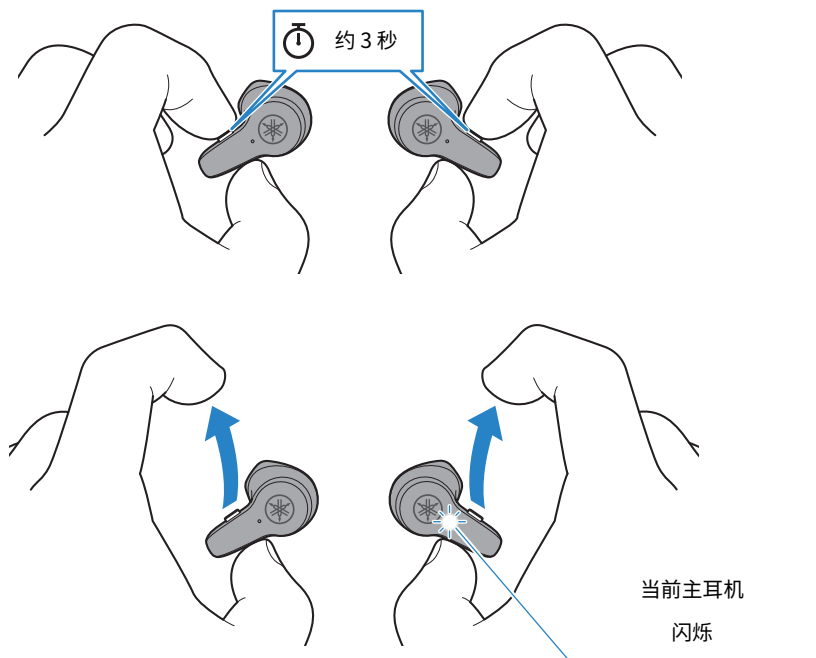

注

- 如图所示，耳机 (R) 为主耳机。主耳机将根据剩余电量自动确定。耳机 (L) 或 (R) 都可以成为主耳机，这一点并不重要。
- 也可以使用 Google Fast Pair 进行连接。

3 激活 Bluetooth 设备（如智能手机）上的 Bluetooth。

系统将显示可以连接的 Bluetooth 设备列表。

4 在您的 Bluetooth 设备上，从此列表中选择本产品。

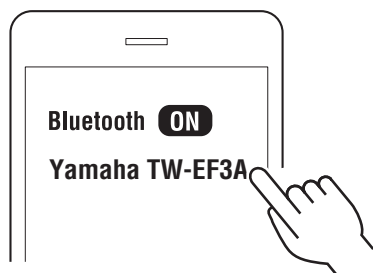

连接后，主耳机上的指示灯会如下图所示亮起。您将听到耳机发出“Connected”音频消息。

当前主耳机

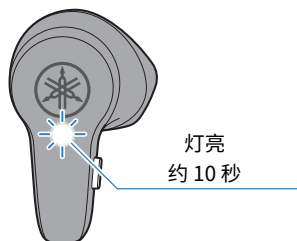

配对和连接完成。在 Bluetooth 设备上播放音乐，检查是否能从耳机中听到声音。
要配对更多设备，重复第 1 步到第 4 步即可。

■ 如何断开与 Bluetooth 设备的连接？

使用以下方法断开连接。

- 将耳机放回充电盒，或者手动关闭耳机。
- 禁用 Bluetooth 设备上的 Bluetooth。
- 从可连接 Bluetooth 设备列表中删除该设备（重新连接需要配对）。

■ 断开连接后，还可以重新连接吗？

激活要连接设备的 Bluetooth，然后从充电盒中取出耳机。耳机会自动连接到它们上次连接的 Bluetooth 设备。

注

- 配对待机模式会在大约两分钟后自动在本产品上结束。要重新配对或连接失败，请返回第 1 步。
- 如果耳机 (L) 和 (R) 没有自动连接，单个耳机不会输出声音。发生这种情况时，请将耳机放回充电盒中，然后再次取出。
- 本产品不支持与需要配对密钥的设备进行配对。
- 本产品支持多点连接，允许您同时连接两台 Bluetooth 设备。

相关链接

- “首次配对和连接” (第 16 页)
- “多点连接 (同时连接两台设备)” (第 22 页)
- “只使用一个耳机” (第 39 页)

使用提示 (与多台 Bluetooth 设备配对时)

与多台 Bluetooth 设备配对时，可以通过以下方式使用耳机。

- **连接并通过任一 Bluetooth 设备使用**
 - 这种情况下，请断开除您要连接的设备之外的所有 Bluetooth 设备。

与一台配对的 Bluetooth 设备连接

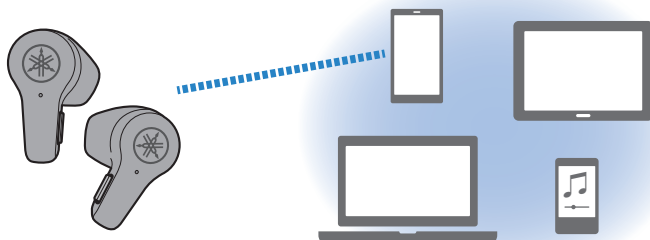

- **连接并同时通过任何两台 Bluetooth 设备使用 (多点连接)**
 - 有关详情，请参阅“多点连接 (同时连接两台设备)” (第 22 页)。

同时与两台配对的 Bluetooth 设备连接

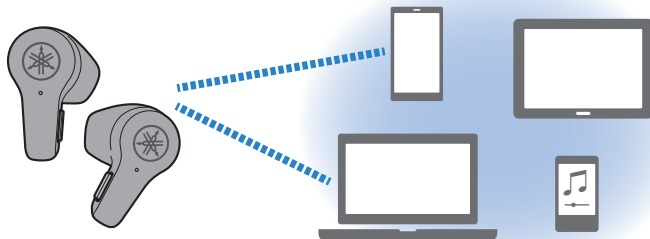

多点连接（同时连接两台设备）

本产品支持多点连接，允许您将产品同时连接至已配对的两台 Bluetooth 设备。例如，如果您想使用本产品在网上听音乐，同时又能接听智能手机上的电话，则该功能非常有用。

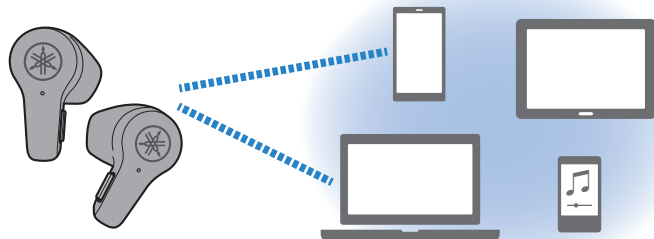

同时与两台配对的 Bluetooth 设备连接

对于多点连接，请提前将本产品与您希望连接的两台 Bluetooth 设备配对（注册）。

多点连接步骤

以下是建立多点连接的操作方式。

1 从充电盒中取出耳机。

耳机将开机。

2 激活您想连接的第一台 Bluetooth 设备上的 Bluetooth。Yamaha TW-EF3A 出现在可连接设备列表中后，选中以进行连接。

如果设备已连接，则无需执行此步骤。

3 激活您想连接的第二台 Bluetooth 设备上的 Bluetooth。Yamaha TW-EF3A 出现在可连接设备列表中后，选中以进行连接。

■ 取消多点连接

要取消多点连接，请从 Bluetooth 设备断开连接。

Bluetooth® 连接 > 多点连接（同时连接两台设备）

注

- 您最多可同时连接两台支持多点连接的 Bluetooth 设备。在连接至其他 Bluetooth 设备前，断开之前连接的其中一台 Bluetooth 设备。
- 已连接的任意一台设备均可用于播放音乐，但两台设备不能同时播放音乐。
- 如果您在建立多点连接后将耳机放回充电盒，然后再次从盒中取出耳机，则耳机会自动连接至之前连接的两台设备。要连接至其他 Bluetooth 设备时，断开之前连接的其中一台 Bluetooth 设备。
- 多点连接的操作因 Bluetooth 设备而有所不同。我们不保证这些操作将适用于所有 Bluetooth 设备。详情请参阅 Bluetooth 设备用户手册。
- 当您使用第一台设备时，与第二台设备的连接可能会中断，具体取决于所连接的设备。
- 耳机在使用某些应用程序和软件时可能无法正常运行。如果耳机无法正常运行，请使用已连接的设备进行操作。

相关链接

- “首次配对和连接”（第 16 页）
- “与另一设备配对和连接”（第 19 页）
- “只使用一个耳机”（第 39 页）

佩戴本产品

戴上耳机

检查 L (左侧) 和 R (右侧) 耳机上的标记, 确认佩戴在正确一侧的耳朵上。缓慢转动调整耳机, 直至舒适贴合耳朵。

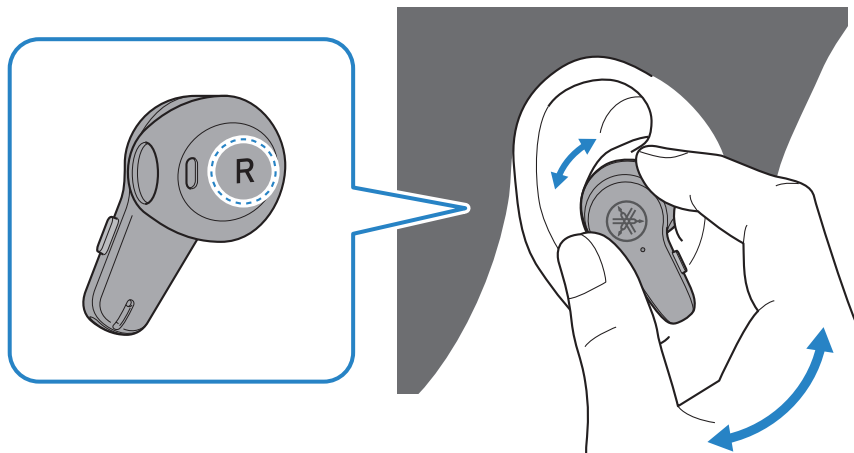

注意

- 佩戴好后请勿用力按压或移动耳机。这样做可能会伤害耳朵。
- 您的耳朵可能会感到疲劳, 具体取决于耳机与耳朵的贴合情况。如果您在直接接触本产品后发现任何皮肤问题, 请立即停止使用。如果问题没有改善, 请咨询医生。

操作（音频播放和通话）

音频播放期间操作

耳机上的功能键可用于以下操作。

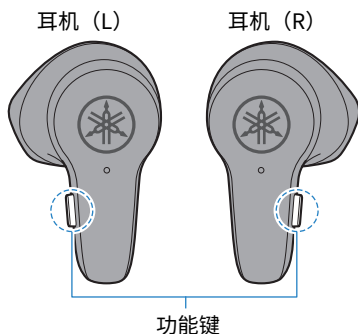

音量控制

- 调高音量
连续按两次耳机 (R) 上的功能键。
- 调低音量
连续按两次耳机 (L) 上的功能键。

播放音频

- 暂停/播放
按耳机 (L) 上的功能键。
- 跳到下一条音轨
播放音乐时，按住耳机 (R) 上的功能键约一秒。
- 回到音轨开头（音轨播放过程中），或跳到前一条音轨（位于音轨开头时）
播放音乐时，按住耳机 (L) 上的功能键约一秒。
操作可能会因您使用的 Bluetooth 设备或应用程序而异。

切换播放设备（通过多点连接）

多点连接中的第一台已连接设备播放音乐时，只需在第二台已连接设备上执行音乐播放操作即可自动切换音乐播放。

清晰音质

启用 清晰音质 可以清晰再现人声，让内容更加清楚可辨。建议在有大量背景音乐和音效的电影和游戏中使用此功能。

1 按耳机 (R) 上的功能键。

每次按下功能键即可激活或禁用功能。

清晰音质 → 关闭 → 返回 清晰音质

- 激活清晰音质后：将播放音效。
- 禁用清晰音质后：将播放“Off”音频消息。

游戏模式

当您在观看视频或玩游戏时，此功能还可以使音频和视频更加同步。

1 连续按耳机 (R) 上的功能键三次。

连续按功能键三次可以在激活和禁用功能间切换。

游戏模式 → 关闭 → 返回 游戏模式

- 激活游戏模式后：将播放“Gaming On”音频消息。
- 禁用游戏模式后：将播放“Gaming Off”音频消息。

注

- 使用多点连接时，已连接的任意一台设备均可用于播放音乐，但两台设备不能同时播放音乐。
- 默认情况下，清晰音质和游戏模式均为禁用状态。
- 通话时，清晰音质和游戏模式无法使用。
- 连接到可以调节音量的设备（如智能手机）时，您也可以使用该设备调节音量。
- 要选择一首歌曲进行播放，请操作连接的设备。
- 您可以从充电盒中取出一个耳机并戴好，聆听已配对 Bluetooth 设备上的音乐。只使用一个耳机时，根据您所用的耳机，某些功能可能无法使用。这种情况下，请从 Bluetooth 设备进行操作。

相关链接

“只使用一个耳机”（第 39 页）

通话

连接至 Bluetooth 设备时，您可以使用本产品通话、调节音量等。请按如下所示操作本产品。

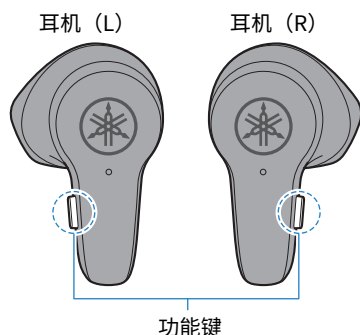

可以使用耳机 (L) 或 (R) 进行操作。

接听来电	有来电时，请按一下功能键。
结束通话	在通话过程中，按住功能键约一秒。
忽略来电	有来电时，按住功能键约一秒。
调高音量	在通话过程中，连续按功能键三次。
调低音量	在通话过程中，连续按功能键两次。

切换已连接设备（通过多点连接）

- 第一台已连接的设备上正在播放音乐时，可使用另一台已连接的设备（如智能手机）接听来电。第一台设备上正在播放的音乐会自动暂停。耳机播放铃声后，请按一下耳机 (L) 或 (R) 的功能键，或者操作接到来电的已连接设备（如智能手机）。
- 使用第一台已连接设备（如智能手机）通话时，可以接听另一台已连接设备（如智能手机）的来电。通话中铃声响起时，请操作于通话的第一台已连接设备（例如让来电者稍等或挂断电话），然后按耳机 (L) 或 (R) 的功能键一次，或者操作接到来电的已连接设备（如智能手机）。

注

- 来电时，正在播放的所有音乐都将暂停。通话结束或您忽略来电时，音频将自动重新播放。
- 您可以从充电盒中取出一个耳机并戴好，使用单只耳机进行通话。通话期间，您只能操作一只耳机。
- 使用多点连接时，不能同时进行多个通话，也不能在通话时播放音乐。

启动语音助手

如果将本产品连接至支持 Siri、Google Assistant 或类似功能的 Bluetooth 设备，则可以使用本产品控制语音助手。

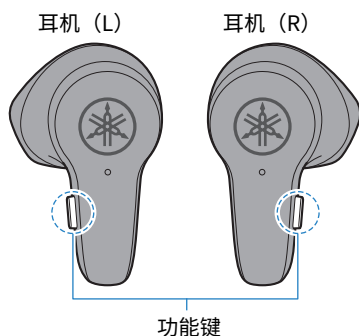

语音助手操作

- 启动语音助手
连续按耳机 (L) 上的功能键三次。
- 停止语音助手
连续按耳机 (L) 上的功能键三次。

语音助手音量操作

- 调高音量
连续按两次耳机 (R) 上的功能键。
- 调低音量
连续按两次耳机 (L) 上的功能键。

注

语音助手功能的操作将根据您的 Bluetooth 设备而有所不同。详情请参阅 Bluetooth 设备用户手册。

故障排除

首先阅读

如果本产品在使用时运行不正常，请先检查下列各项。

● **将耳机放回充电盒后，至少等待 10 秒，然后再次取出。**

如果这无法解决问题，初始化耳机（恢复出厂设置）。

- “初始化（执行恢复出厂设置）”（第 40 页）

● **确保本产品电量充足。**

- “给耳机充电”（第 11 页）
- “充电盒充电”（第 12 页）

● **按照您遇到的故障检查以下各项。**

- “无法配对/连接”（第 30 页）
- “无法开机”（第 32 页）
- “产品不能充电”（第 33 页）
- “产品不运行或不播放”（第 34 页）
- “听不到声音”（第 35 页）
- “只能听到一个耳机的声音”（第 36 页）
- “音质不佳或声音很奇怪”（第 37 页）
- “声音失真、嘈杂或断断续续”（第 38 页）
- “只使用一个耳机”（第 39 页）
- “初始化（执行恢复出厂设置）”（第 40 页）

无法配对/连接

如果耳机无法与 Bluetooth 设备（如智能手机）连接，请尝试以下操作。

- 将两个耳机放入充电盒后，再次取出耳机。
“首次配对和连接”（第 16 页）
- 从可连接 Bluetooth 设备列表中删除本产品的信息后，再次尝试配对。
“与另一设备配对和连接”（第 19 页）
- 检查 Bluetooth 设备是否已连接到其他设备。如果是，请断开该设备的连接，然后将其连接到本产品。
“与另一设备配对和连接”（第 19 页）
- 检查 Bluetooth 设备上的设置。启用 Bluetooth，然后连接本产品。
“与另一设备配对和连接”（第 19 页）
- 尝试将本产品与四个以上 Bluetooth 设备配对时，最先配对的设备信息将会删除。重新与本产品配对。
“与另一设备配对和连接”（第 19 页）
- 将本产品移动到 Bluetooth 设备一米范围内。
- 请勿在发射电磁波的其他设备附近使用本产品。
- 本产品不支持与需要配对密钥的 Bluetooth 设备进行配对。

多点连接不可用

如果多点连接不可用，请尝试以下操作。

- 您最多可同时连接两台支持多点连接的 Bluetooth 设备。要连接第三台 Bluetooth 设备时，断开之前连接的其中一台 Bluetooth 设备。
“多点连接（同时连接两台设备）”（第 22 页）
- 如果本产品的信息仍然出现在 Bluetooth 设备的已连接设备列表中，请删除该信息，然后重新尝试配对。
“与另一设备配对和连接”（第 19 页）
“多点连接（同时连接两台设备）”（第 22 页）

无法开机

如果耳机无法开机，可能是电池电量不足，或者因为某种原因无法使用。请尝试以下操作。

- 给耳机充电。
“给耳机充电” (第 11 页)
- 给充电盒充电。
“充电盒充电” (第 12 页)
“开启电源” (第 13 页)
- 将耳机放回充电盒后，至少等待 10 秒，然后再次取出。如果这无法解决问题，初始化耳机（恢复出厂设置）。
“初始化（执行恢复出厂设置）” (第 40 页)

产品不能充电

如果耳机或充电盒不能充电，请尝试以下操作。

- 使用电脑充电，打开电脑为本产品充电。
- 使用附带的 USB 电源线，确保产品正确充电。
- 如耳机未正确放置在充电盒内，则不会进行充电。用指尖轻轻拨动耳机，让其处于充电仓中的正确位置，确保耳机指示灯亮起。
“给耳机充电” (第 11 页)
- 如果耳机和充电盒中充电连接器的接触面上有灰尘或污垢，可能导致耳机无法充电。充电前，请使用干燥的软布、棉签或类似材料擦拭接触面。

产品不运行或不播放

如果耳机无法运行或不播放，请尝试以下操作。

- 充电时，耳机无法使用。请在充好电后使用耳机。
- 如果耳机电量不足，请先充电，然后再使用。
 - “给耳机充电” (第 11 页)
 - “充电盒充电” (第 12 页)
- 将耳机放回充电盒后，至少等待 10 秒，然后再次取出。如果这无法解决问题，初始化耳机（恢复出厂设置）。
 - “初始化（执行恢复出厂设置）” (第 40 页)

听不到声音

如果耳机没有声音，请尝试以下操作。

- 配对后，连接耳机和 Bluetooth 设备。
 - “首次配对和连接” (第 16 页)
 - “与另一设备配对和连接” (第 19 页)
 - “多点连接 (同时连接两台设备)” (第 22 页)
- 提高音量。
 - “音频播放期间操作” (第 25 页)
 - “通话” (第 27 页)
- 启动播放。
 - “音频播放期间操作” (第 25 页)

只能听到一个耳机的声音

如果一个耳机没有声音，请尝试以下操作。

- 将两个耳机都放回充电盒，然后取出，再进行操作。
“开启电源”（第 13 页）
- 远离接入点等无线设备或微波炉等产生电磁波的电器。将两个耳机放入充电盒后，再次取出耳机。
- 确保两个耳机都能听到 Bluetooth 设备上不同应用程序播放的声音。
- 从 Bluetooth 设备中删除本产品的连接信息，然后将耳机与 Bluetooth 设备配对。
“与另一设备配对和连接”（第 19 页）

音质不佳或声音很奇怪

如果音质不佳或声音很奇怪，请尝试以下操作。

- 务必正确戴好耳机。检查耳机的左侧（L）和右侧（R）是否佩戴正确。
“戴上耳机”（第 24 页）

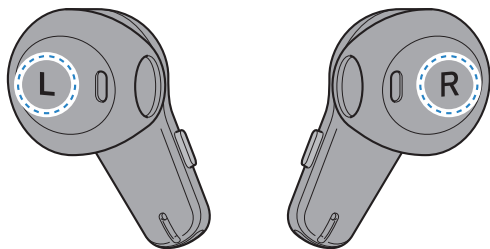

声音失真、嘈杂或断断续续

如果声音失真或有其他异常，请尝试以下操作。

- 远离接入点等无线设备或微波炉等产生电磁波的电器。
- 尽可能将已连接的 Bluetooth 设备靠近本产品。
- 具有无线网络连接的设备可能会传输信号，从而阻碍 Bluetooth 通信。在这种情况下，请关闭 Bluetooth 设备上的无线网络连接功能。
- 将耳机放回充电盒后，至少等待 10 秒，然后再次取出。如果这无法解决问题，初始化耳机（恢复出厂设置）。
“初始化（执行恢复出厂设置）”（第 40 页）
- 禁用游戏模式。使用 游戏模式 时，根据使用环境和您佩戴产品的方式，视频/音频延迟可能会改变，或者音质和连接稳定性可能会下降。
“音频播放期间操作”（第 25 页）

只使用一个耳机

本产品允许您只使用一个耳机。这样使用本产品时，请注意以下事项。

- 将您要使用的耳机与 Bluetooth 设备配对。
在这样做时，请注意以下几点。
 - 本产品未提供将立体声转换为非立体声的功能。请检查待连接的蓝牙设备是否具有该功能。
- 只使用一个耳机播放音乐时，根据您所用的耳机，某些功能可能无法使用。这种情况下，请从 Bluetooth 设备进行操作。
 - “音频播放期间操作” (第 25 页)
- 只使用一个耳机通话时，两个耳机都可以操作所有功能。
 - “通话” (第 27 页)

初始化 (执行恢复出厂设置)

按照以下步骤初始化本产品 (执行恢复出厂设置)。

初始化 (执行恢复出厂设置)

这会将耳机的所有设置都恢复为出厂默认设置。已注册 (已配对) 设备的信息将被删除。

1 从充电盒中取出耳机 (L) 和 (R)。

指示灯亮起约一秒。

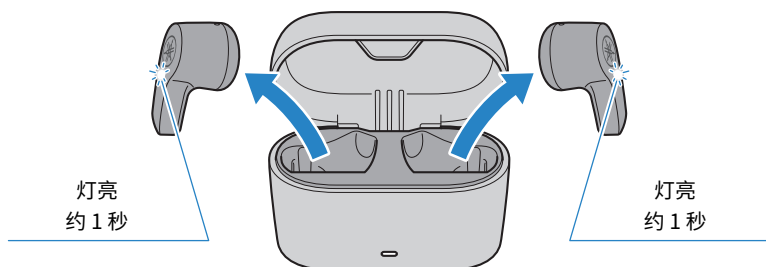

2 按住耳机 (L) 和 (R) 上的功能键约七秒，以关闭耳机。

确保指示灯如下图所示亮起。

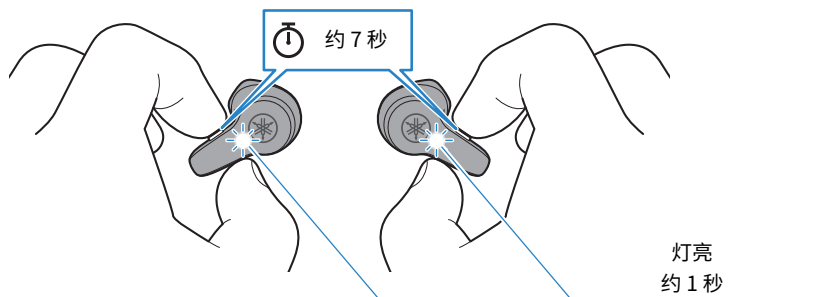

故障排除 > 初始化（执行恢复出厂设置）

3 关闭耳机后，按住耳机 (L) 和 (R) 上的功能键约 10 秒。

确保指示灯如下图所示亮起。

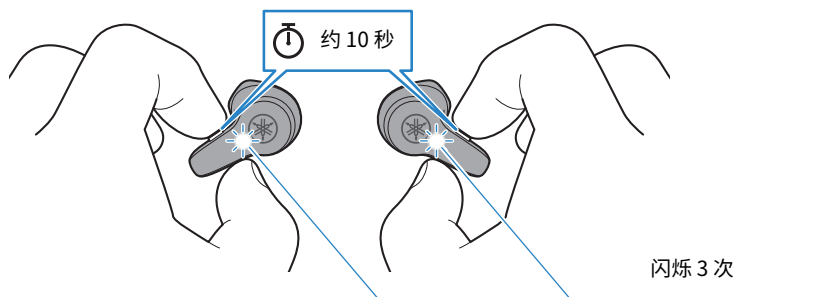

4 将耳机 (L) 和 (R) 放入充电盒。

耳机现已初始化（恢复出厂设置）。

注

初始化耳机（恢复出厂设置）会将所有耳机设置恢复到出厂默认值。这样会删除已注册（已配对）设备的所有信息，因此必须重新注册（配对）设备。

相关链接

“首次配对和连接”（第 16 页）

支持中心列表

如果问题仍无法解决，请联系我们获得产品支持，如下所示。

对于日本境内客户

- 请联系本产品购自的商店，或本产品随附的“安全指南”中列出的产品支持中心。

对于日本境外客户

- 请就近联系授权 Yamaha 经销商或维修中心。

操作和指示列表

操作列表

本产品的主要操作如下所示。

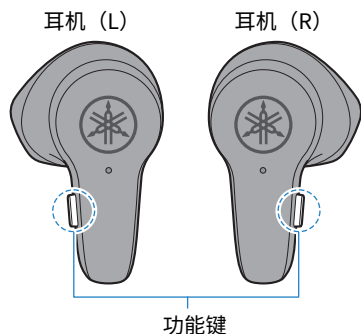

充电和开关机

开机

- 从充电盒中取出耳机 (L) 和 (R)。
- 按住耳机 (L) 和 (R) 上的功能键约三秒。

关机

- 将耳机 (L) 和 (R) 放入充电盒。
- 按住耳机 (L) 和 (R) 上的功能键约七秒。

音量控制（音频播放期间和语音助手操作）

调高音量

连续按两次耳机 (R) 上的功能键。

调低音量

连续按两次耳机 (L) 上的功能键。

音量控制（通话时）

调高音量

连续按耳机 (L) 或 (R) 上的功能键三次。

调低音量

连续按耳机 (L) 或 (R) 上的功能键两次。

音频播放期间操作

暂停/播放

按耳机 (L) 上的功能键。

跳到下一条音轨

按住耳机 (R) 上的功能键约一秒。

回到歌曲开头，或跳到前一首歌

按住耳机 (L) 上的功能键约一秒。

选择模式

激活/禁用清晰音质

按耳机 (R) 上的功能键。

激活/禁用游戏模式

连续按耳机 (R) 上的功能键三次。

通话中操作

接听来电

有来电时，按一下耳机 (L) 或 (R) 上的功能键。

结束通话

在通过程中，按住耳机 (L) 或 (R) 上的功能键约一秒。

忽略来电

有来电时，按住耳机 (L) 或 (R) 上的功能键约一秒。

其他操作

启动配对

耳机 (L) 和 (R) 处于开机状态下，同时按住耳机 (L) 和 (R) 上的功能键约三秒。

启动/停止语音助手

连续按耳机 (L) 上的功能键三次。

指示灯显示和音频消息列表

本产品的指示灯显示和音频消息如下所示。

耳机指示灯显示

状态	指示
开机	灯亮大约一秒，然后熄灭
关机	灯亮大约一秒，然后熄灭（耳机用功能键关闭时）
与 Bluetooth 设备配对待机模式	闪烁（仅限主耳机）
搜索配对的 Bluetooth 设备	不亮
Bluetooth 设备连接完成	灯亮（约 10 秒），然后熄灭（仅限主耳机）
充电	灯亮
充电完成	不亮

充电盒指示灯显示

状态	指示
充电盒未连接电源时	将耳机放入充电盒后指示剩余电量，灯亮约三秒，然后熄灭。
充电盒连接电源时	充电 闪烁
	充电完成 灯亮

音频消息

状态	指示
Battery High	剩余电量充足
Battery Medium	剩余电量中等
Battery Low	剩余电量不足
Power Off	关机
Pairing	开始配对（设备注册）
Pairing Failed	配对成功
Connected	Bluetooth 设备连接完成
Disconnected	已与 Bluetooth 设备断开连接
Off	清晰音质已禁用
Gaming On	游戏模式已启用
Gaming Off	游戏模式已禁用

相关链接

- “给耳机充电” (第 11 页)
- “充电盒充电” (第 12 页)
- “开启电源” (第 13 页)
- “关闭电源” (第 14 页)
- “剩余电量” (第 15 页)
- “首次配对和连接” (第 16 页)
- “与另一设备配对和连接” (第 19 页)
- “多点连接 (同时连接两台设备)” (第 22 页)

附录

规格

本产品的规格如下所示。

- 驱动类型
 - 入耳式
- 驱动单元
 - 13.0 mm
- 播放频率范围
 - 40 Hz-19,000 Hz
- Bluetooth 版本
 - 5.3
- 支持的配置文件
 - A2DP、AVRCP、HFP、HSP
- 支持的编解码器
 - SBC、AAC
- 支持的内容保护
 - SCMS-T
- RF 输出功率
 - 1 类
- 最大通信范围
 - 10 m (无障碍)
- 最多可配对设备数量
 - 4

用于通话的麦克风

- 驱动类型
 - MEMS
- 方向性
 - 全向型
- 频率范围
 - 100 Hz-10,000 Hz

可充电电池

- 内置可充电电池
锂离子电池
- 充电时间（充满）
耳机：约 2 小时
充电盒：约 2 小时
- 连续播放时间
最长约 10 小时
- 在充电盒中充电时延长播放时间
最长约 16 小时
- 充电 10 分钟后的连续播放时间
约 1 小时
- 使用温度范围（充电时）
5–40 °C
请在列明的温度范围内给本产品充电。

一般信息

- 防水等级
IPX4（耳机）
- 重量
5.9 g（每个耳机）

* 本用户指南的内容为出版时最新的技术规格。如需用户指南的最新版本，请参阅 Yamaha 网站。

商标和许可证

本指南中使用的商标如下。

Bluetooth® 文字标记和徽标是 Bluetooth SIG, Inc. 拥有的注册商标，而 Yamaha Corporation 始终依据许可证使用此类标记。其他商标和商号由各自所有者拥有。

Android 和 Google Play

Android 和 Google Play 是 Google LLC 的商标。

App Store

Apple Store 是 Apple Inc. 在美国和其他国家/地区注册的服务标记。

Siri

Siri 是 Apple Inc. 在美国和其他国家/地区和区域注册的商标。

许可证信息

有关本产品使用的第三方软件的信息，请参阅下面的网站。

<https://manual.yamaha.com/av/23/twef3a/licenses.html>

Yamaha Global Site
<https://www.yamaha.com/>

Yamaha Downloads
<https://download.yamaha.com/>

© 2023 Yamaha Corporation

2023年10月 发行 AM-A0

AV22-0026